



## Äggkoppens info lekplats nr:3 (Arken) 2019-12-03

Det börjar nu äntligen bli dags att ersätta den gamla Arken (lekplats 3) med något nytt. Boende i området har under en längre tid fått komma in med önskemål om vad vi ska ersätta Arken med.

Nedan har vi satt ihop 4 förslag utifrån de önskemål som inkommit. Det är på något av dessa fyra förslag man skall lägga sin röst på. Vi kommer inte att ta emot fler förslag eller synpunkter. Vi har tagit hjälp av en landskapsarkitekt som tittat på förslagen så att vi uppfyller de krav som idag finns. De förslag som får flest röster kommer att genomföras så snart det bara går till våren. Tre veckor efter redovisat resultat kommer utrustningen att beställas.

Det vi har att rätta oss efter är den begränsad yta som står till förfogande samt de föreskrifter som gäller t.ex. "säkerhetsavstånd". Där vi har hittat uppgifter om säkerhetsavstånd så är de redovisade.

Måtten på befintlig yta är:

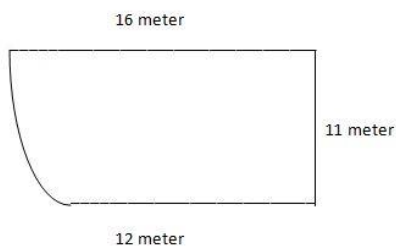

Ni som har tillgång till internet kan läsa mer om redskapen hos respektive leverantör, se bifogade länkar vid förslagen.

**Senast den 5/1 2020 vill vi ha er röst, som lämnas till vår sekreterare på Trumpetvägen 186.**

Bland de förslag som inkommit har vi tagit oss friheten att inte ta med vissa. Orsaken till detta beror ofta på platsbrist eller att det finns liknande ytor att tillgå som tex:

Fotbollsrink

Finns fler planer inom och runt vårt område för bollsport.

Val

Den tar upp en för stor yta.

Olika stora gungor

De tar upp en för stor yta.

mm

Med vänlig hälsning

*Styrelsen för Äggkoppens samfällighetsförening*

Här nedan redovisas ungefärlig placering av leksaker/redskap.

---

### Förslag nummer 1 (Slott + Bilar)

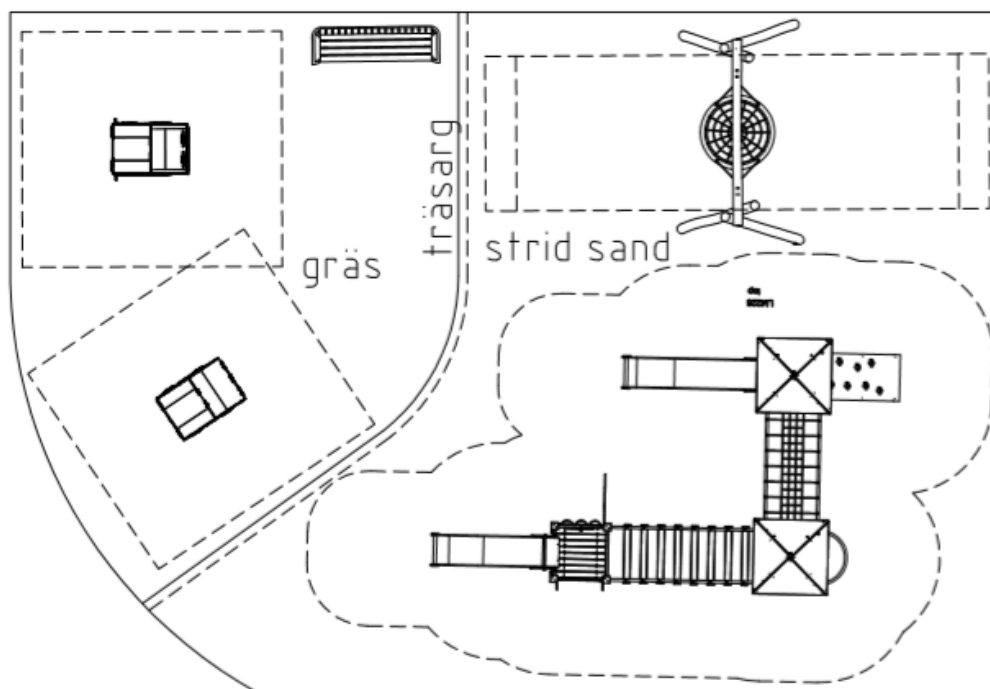

## Förslag nummer 2 (Dixo)



Befintlig Bänk



Befintlig gunga

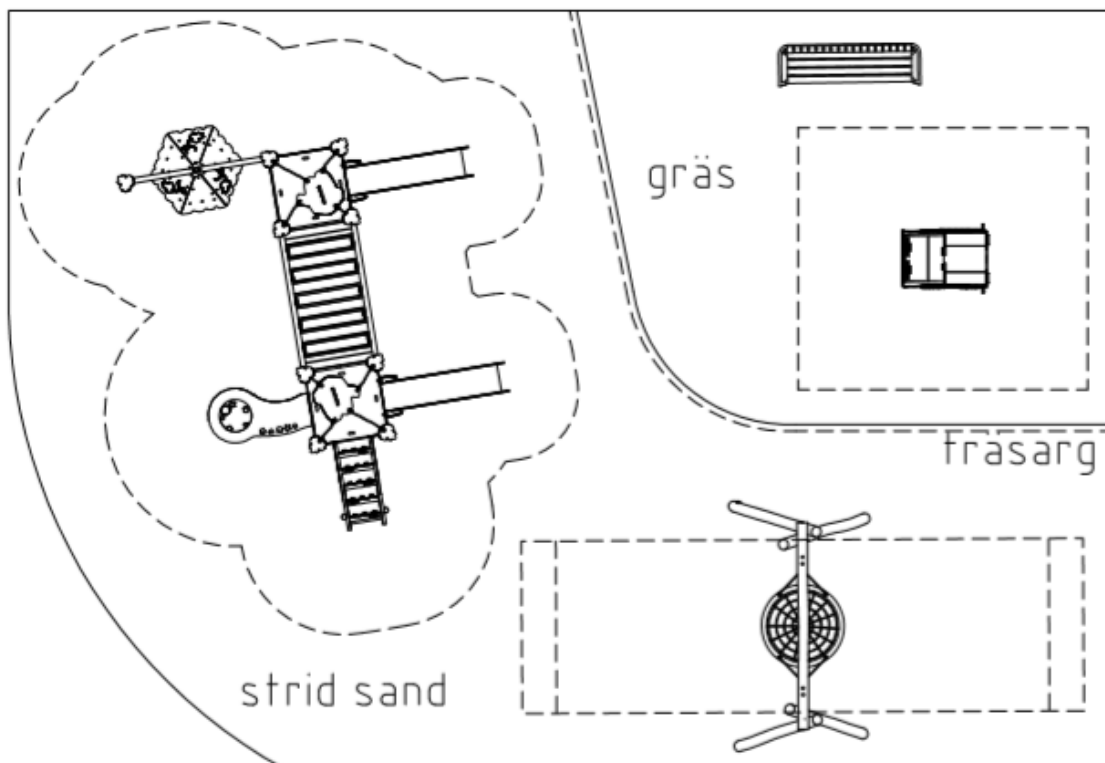

### Förslag nummer 3 (Hinderbana)

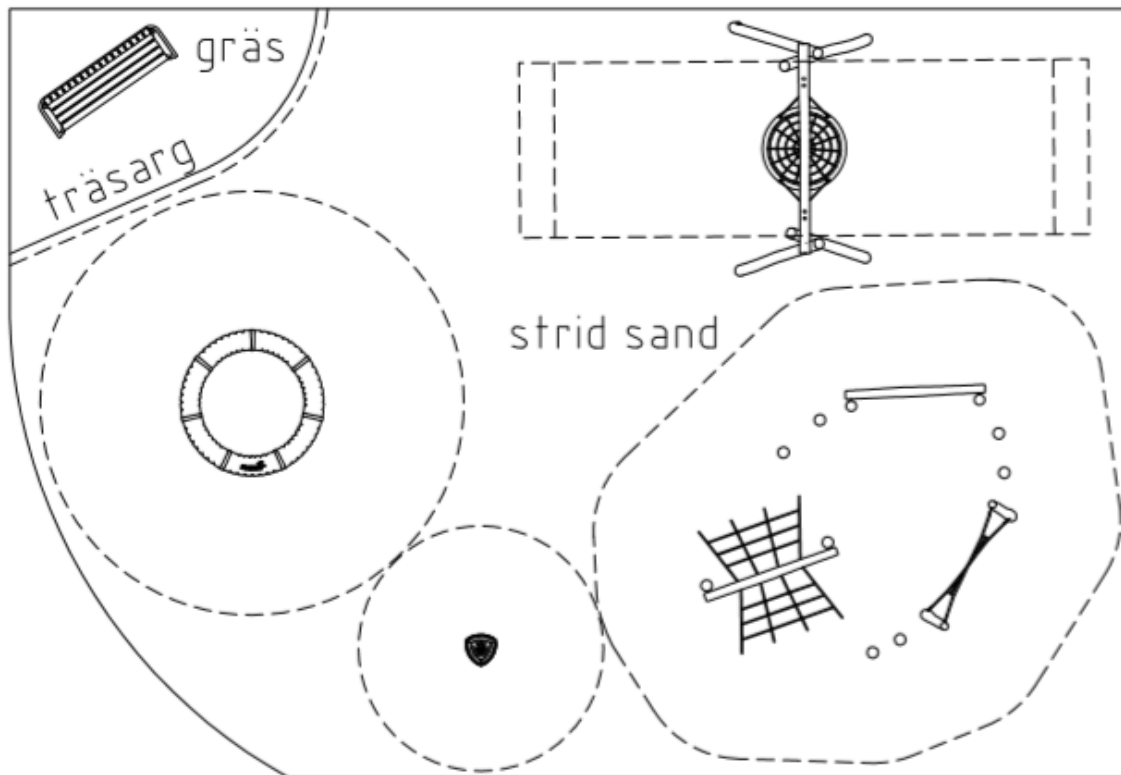
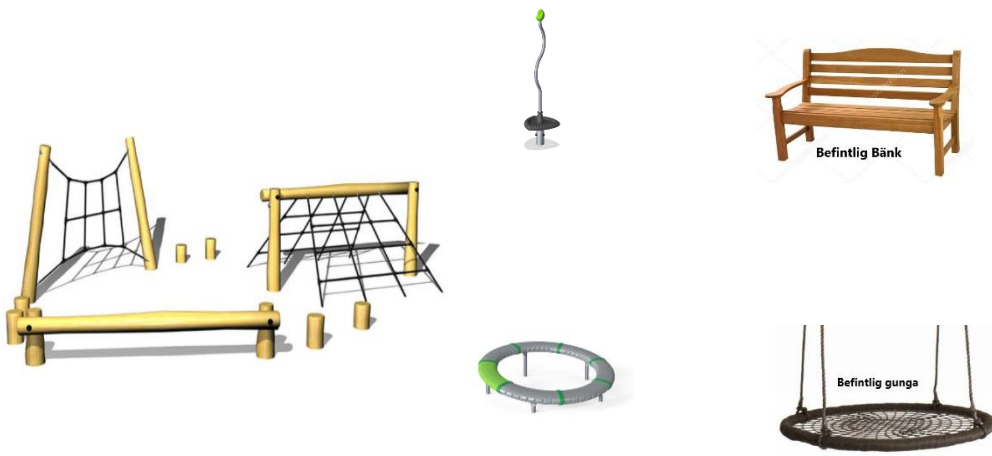

## Förslag nummer 4 (Ute Gym.)



Befintlig Bänk



Befintlig gunga

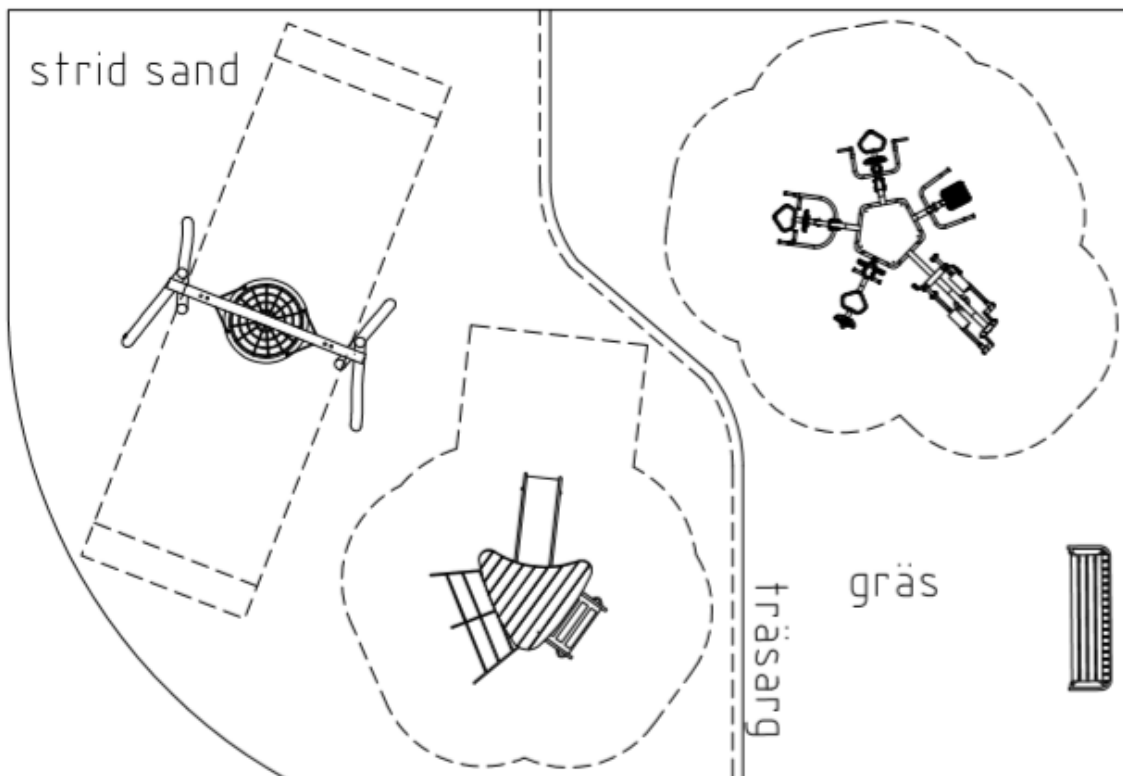

Här nedan redovisas vad de nya leksakerna/redskapen kostar samt säkerhetsavstånd. Till detta kommer frakt, installation och iordningställande av lekplatsen.

---

## Förslag nummer 1 (Slott + Bilar)

<https://lekplats.se/produkter/lekstallning-andreas>



### Beskrivning

Produktdimensioner (BxLxH): 3.88x7.52x3.93m

Säkerhetsavstånd (BxL): 6.96x11.02m

Högsta fallhöjd: 1.58m

Ålder: 1+/4+

Montering: 11h

Kostnad ca 135 000 kr + frakt & installation

<https://lekplats.se/produkter/lektag-och-fordon-ignis>

<https://lekplats.se/produkter/lektag-och-fordon-casus>



### Specifikationer

Artikelnummer	LEK31166
Ålder	Från 2 år
Produktdimensioner	120 x 80 x 106 cm
Säkerhetsavstånd	420 x 380 cm
Högsta fallhöjd	43 cm



### Specifikationer

Artikelnummer	LEK3401
Ålder	Från 2 år
Produktdimensioner	120 x 80 x 106 cm
Säkerhetsavstånd	420 x 380 cm
Högsta fallhöjd	43 cm

Kostnad ca 27 300 + 27 400 + frakt & installation

**Totalt ca 189 700 kr (+ frakt & installation)**

## Förslag nummer 2 (Dixo)

<https://lekplats.se/produkter/lekstallning-dixo>



### Specifikationer

Artikelnummer	LEX105
Ålder	2+
Installationstid	10 h 2 personer
Produktdimensioner	612 x 511 x 321 cm
Säkerhetsavstånd	912 x 754 cm
Högsta fallhöjd	100 cm

Kostnad ca 123 500 kr + frakt & installation

<https://lekplats.se/produkter/lektag-och-fordon-ignis>



### Specifikationer

Artikelnummer	LEK31166
Ålder	Från 2 år
Produktdimensioner	120 x 80 x 106 cm
Säkerhetsavstånd	420 x 380 cm
Högsta fallhöjd	43 cm

Kostnad ca 27 300 + frakt & installation

**Totalt ca 150 800 kr (+ frakt & installation)**

## Förslag nummer 3 (Hinderbana)

<https://lekplats.se/produkter/hinderbana-begonia>

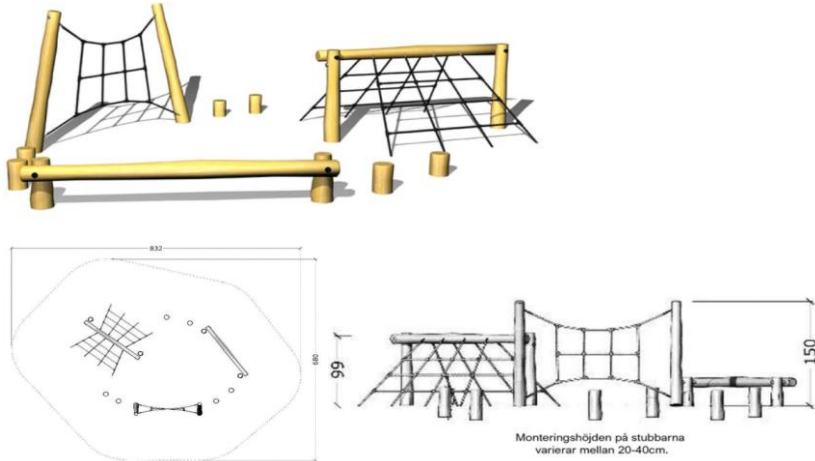

### Specifikationer

Artikelnummer	LEK3272
Ålder	1+
Installationstid	4 timer
Säkerhetsavstånd	8.32 x 6.8 m.
Högsta fallhöjd	145 cm.
Vikt	190 kg.

Kostnad ca 28 000 kr + frakt & installation

<https://www.kompan.se/lek/traditionell-lek/supernova-karuseller-snurrlek/supernova-1>

<https://www.kompan.se/lek/traditionell-lek/supernova-karuseller-snurrlek/spica-1>

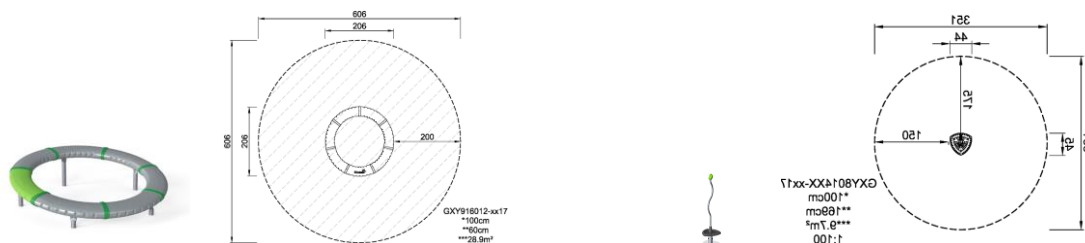

Åldert 6-15 år

Kostnad ca 135 000 kr + frakt & installation

**Totalt ca 163 000 kr (+ frakt & installation)**



## Förslag nummer 4 (Utegyms)

<https://lekplats.se/produkter/mixad>



### Specifikationer

Artikelnummer	LEK2013A
Ålder	12+
Produktdimensioner	(BxLxH) 2.73x3.59x1.85m

Kostnad ca 102 300 kr + frakt & installation

<https://lekplats.se/produkter/lekstallning-justus>

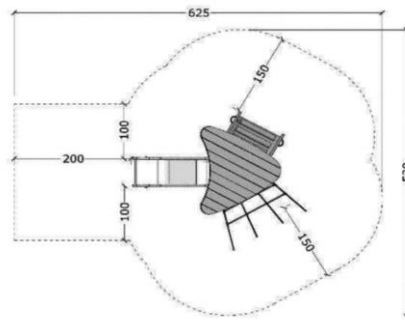

### Specifikationer

Artikelnummer	LEK31263
Ålder	1+
Installationstid	6
Säkerhetsavstånd	6.25 x 5.3 m.
Högsta fallhöjd	60 cm.
Vikt	150 kg

Kostnad ca 60 000 kr + frakt & installation

**Totalt ca 162 300 kr (+ frakt & installation)**

**Denna sida har lämnats tom med flit.**

# RÖSTSEDEL

Trumpetvägen \_\_\_\_\_ röstar på följande förslag  
(sätt kryss i rutan)

(Dessa röstsedlar kommer efter sammanräkning och redovisat resultat att förstöras. Vi behöver Trumpetvägsnummer för att veta vilka som röstat utifall det uppstår tveksamheter.)

**Förslag nummer 1 (Slott + Bilar)**

**Förslag nummer 2 (Dixo)**

**Förslag nummer 3 (Hinderbana)**

**Förslag nummer 4 (Utegym)**

Senast den 5/1 2020 vill vi ha er röst, som lämnas till vår sekreterare på Trumpetvägen 186.